

PETKIT

BENUTZERHANDBUCH

PETKIT YUMSHARE DOPPELHOPPER MIT KAMERA
INTELLIGENTER HAUSTIER FUTTERSPENDER

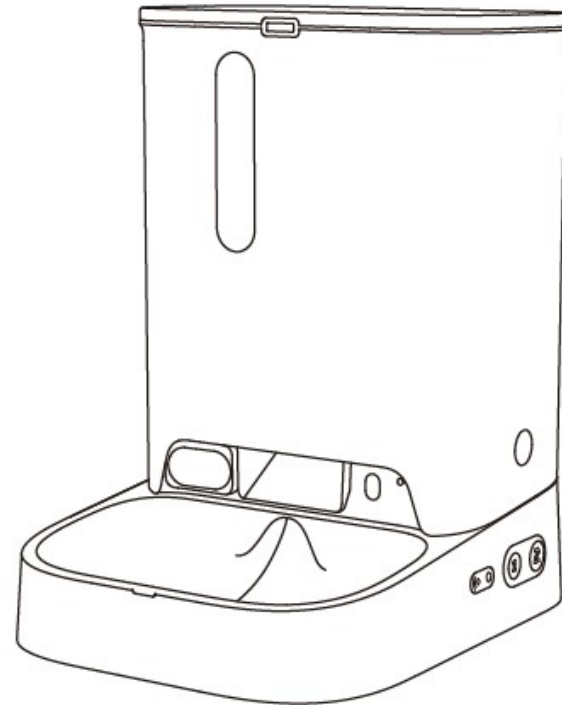

Bitte lesen Sie das Benutzerhandbuch sorgfältig durch, bevor Sie das Produkt benutzen und bewahren Sie es sorgfältig auf.

INHALTSVERZEICHNIS

Produktliste	16
Produktbeschreibung	17,18
Produkt-Installation	19,20
Verwendung	21,22
Reinigung und Wartung	23,24
Video-Anleitung	24
Eine Nachricht an unsere geschätzten Kunden	25
Grundlegende Spezifikationen	25
Sicherheitshinweise für Benutzer	26

01 PRODUKTLISTE

***Bitte vergewissern Sie sich vor der Installation und Verwendung, dass das Zubehör vollständig ist.**



Haupteinheit

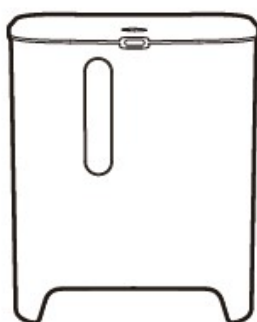

Lagerung von
Lebensmitteln Behälter

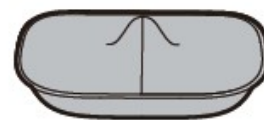

Rostfreier Stahl
Schüssel

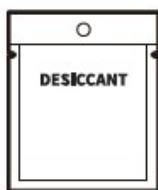

Trocknungsmittel

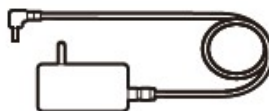

Adapter



Benutzerhandbuch

*Hinweis: Um eine bessere Benutzerfreundlichkeit zu gewährleisten, werden wir regelmäßig Produktverbesserungen vornehmen. Die Produktbilder werden nur zur Veranschaulichung. Das tatsächliche Produkt kann von der Abbildung auf der Verpackung abweichen. Bei Unstimmigkeiten beziehen Sie sich bitte auf das tatsächliche Produkt.

02 PRODUKTBESCHREIBUNG

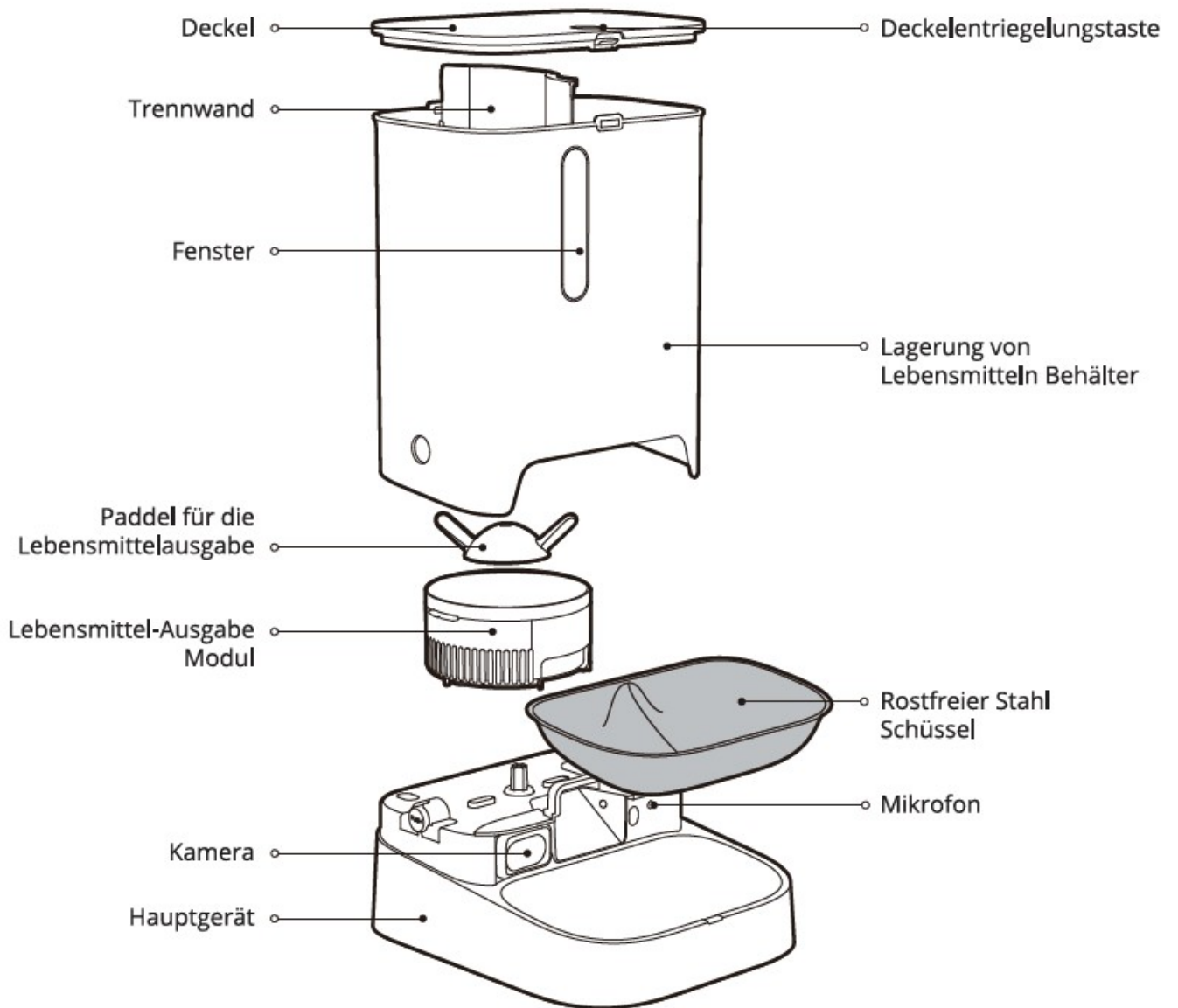

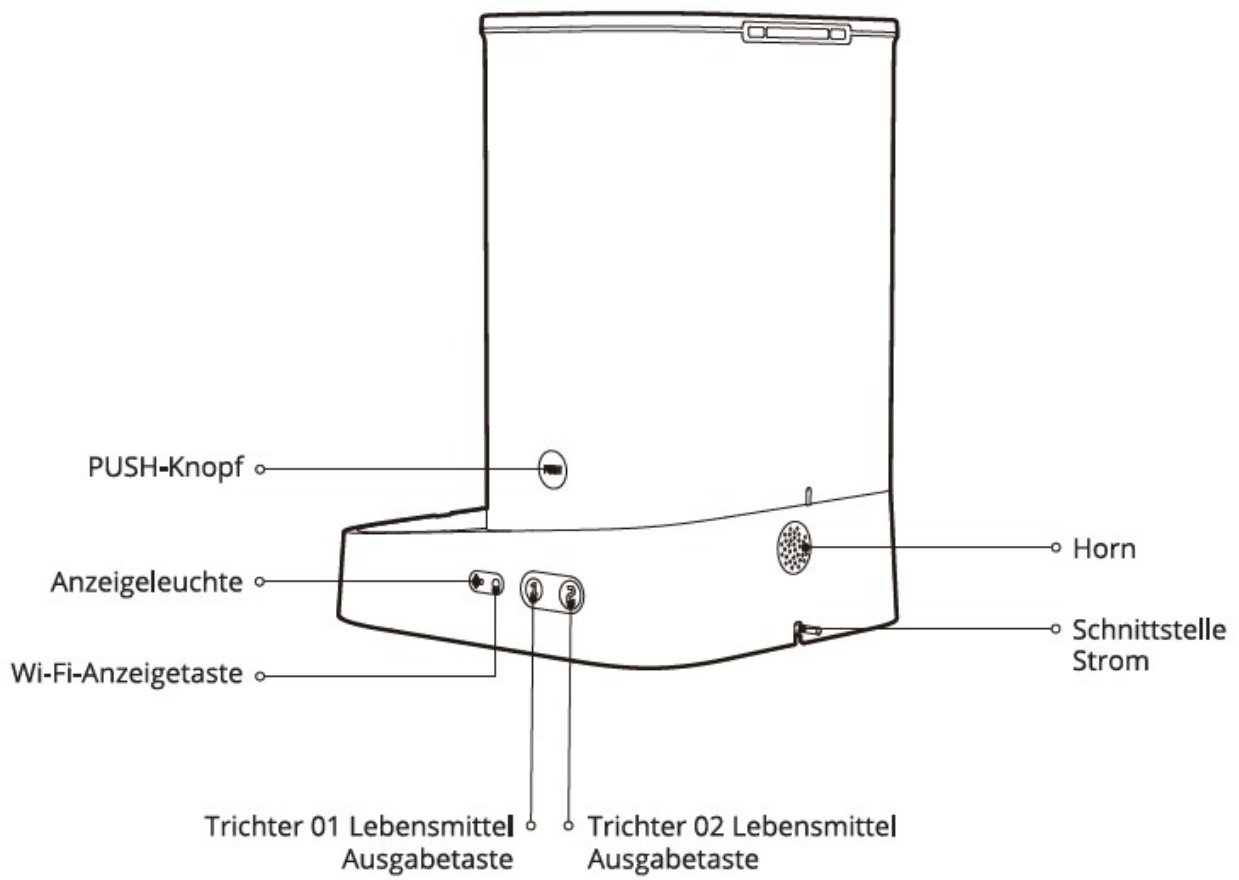

03 INSTALLATIONSHINWEISE

3.1 Aufstellen des Hauptgeräts

- ① Stellen Sie das Hauptgerät auf eine ebene Fläche oder einen Tisch.
- ② Heben Sie den Lebensmittelbehälter an, richten Sie die kreisförmigen Einkerbungen auf beiden Seiten des Behälters mit der PUSH-Taste am Hauptgerätes aus und stellen Sie ihn senkrecht nach unten.
- ③ Drücken und halten Sie die PUSH-Tasten, bis sie vollständig in die kreisförmigen Aussparungen einrasten.
- ④ Stellen Sie die Edelstahlschüssel in den Schalenständer.



3.2 Anschließen des Netzteils

Nehmen Sie das Kabel des Netzteils heraus und schließen Sie es an den Anschluss auf der Rückseite.

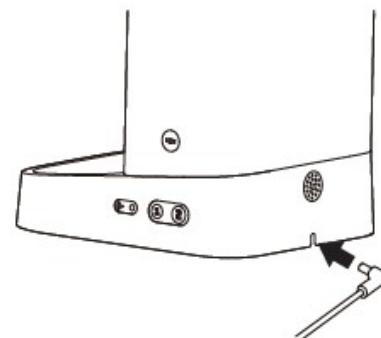

3.3 Legen Sie die Pufferbatterie ein

- ① Nehmen Sie die Schraube heraus und entfernen Sie die Batterieabdeckung.
- ② Nehmen Sie vier D-Batterien und legen Sie sie in das Batteriefach. (Achten Sie dabei auf die Ausrichtung der positiven und negativen Enden)
- ③ Setzen Sie den Batteriefachdeckel wieder auf und ziehen Sie die Schraube fest.

Legen Sie die Batterien je nach den persönlichen tatsächlichen Nutzungsanforderungen. (Batterien müssen separat gekauft werden (Batterien müssen separat erworben werden, und es können nur Alkalibatterien verwendet werden)

***Hinweis: Wenn die Batterie schwach ist, tauschen Sie die Batterien bitte rechtzeitig aus. Prüfen und ersetzen Sie die Batterien, bevor Sie das Gerät für längere Zeit unbeaufsichtigt lassen.**

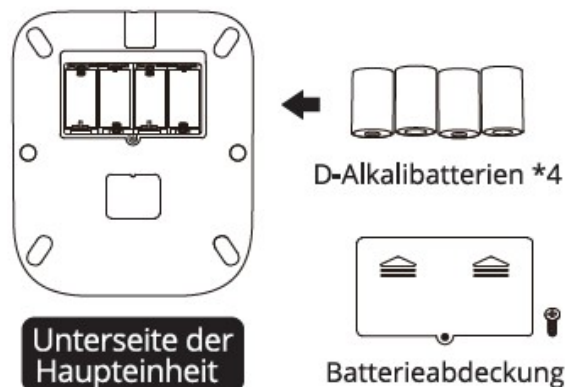

3.4 Installieren Sie das Trockenmittel

- ① Drücken und halten Sie die Deckelentriegelungstaste nach rechts und heben Sie den Deckel ab.

- ② Öffnen Sie das Trockenmittelfach, nehmen Sie das Trockenmittelpaket und legen Sie es gleichmäßig in das Fach, dann schließen Sie das Trockenmittel.

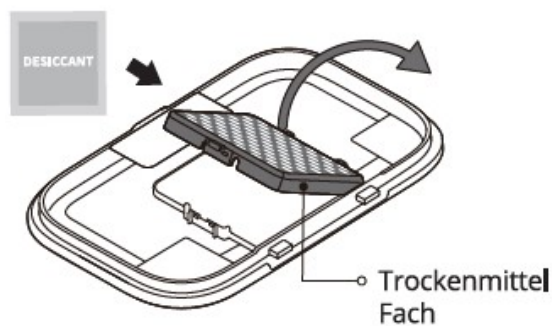
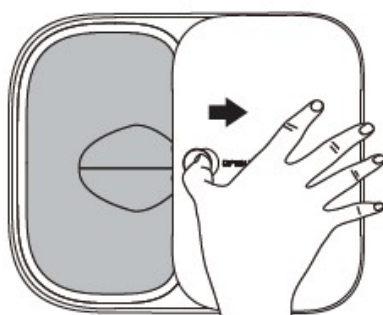

Innenseite des Deckels

04 ANWENDUNGSWEISE

4.1 Tierfutter hinzufügen

① Tiernahrung einfüllen (MAX-Linie nicht überschreiten)
Zwei verschiedene Tiernahrungen können je nach Bedarf in die Behälter 01 und 02 gefüllt werden.

Hinweis: Ziehen Sie die Trennwand nicht heraus, wenn sich noch Lebensmittel drin sind.

***Vorgeschlagene Verwendung von Trockenfutter**

Abmessungen ≤ 12mm/0.47in

***Vorgeschlagene Verwendung von gefriergetrocknetem Futter**
Durchmesser ≤ 9mm/0.35in

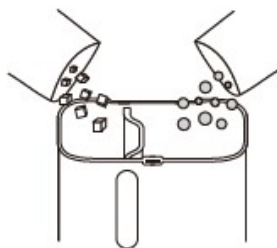

② Decken Sie den Deckel ab: Stecken Sie die Rückseite des Deckels in die beiden Löcher oberhalb des Futterbehälters.

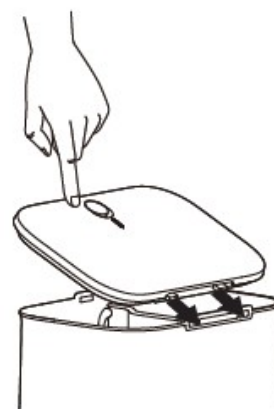

4.2 Anzeigelampe

Die Anzeileuchte kann in der App ein- und ausgeschaltet werden.

Wenn Sie die Batterien verwenden, wird die Anzeileuchte ausgeschaltet.

Anzeileuchte	Status
Das weiße Licht blinkt langsam	Gerät ist offline, es gibt kein Internet
Weißes Licht blinkt schnell	Das Gerät verbindet sich mit dem Wi-Fi
Weißes Licht leuchtet ständig	Das Gerät ist mit Wi-Fi verbunden (die Kamera funktioniert nicht)
Das grüne Licht leuchtet ständig	Gerät ist mit Wi-Fi verbunden (Kamera funktioniert)

Anzeileuchte

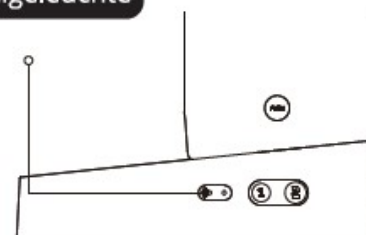

4.3 Manuelle Beschickung

Wählen Sie die Trichtertaste 01 oder 02.
Drücken Sie die Taste, um die Ausgabe zu starten;
lassen Sie die Taste los, um die Ausgabe zu beenden.

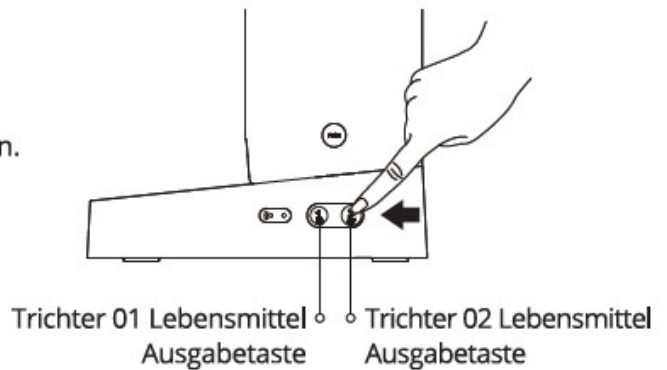

4.4 App Intelligente Steuerung

Herunterladen und Installieren die App
Laden Sie die PETKIT App aus dem App Store oder von Google Play herunter.
Klicken Sie auf "+", um das entsprechende Gerät hinzuzufügen, und binden Sie das Gerät gemäß den Anleitungen.

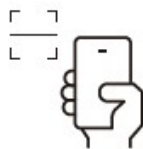

Scannen Sie den QR-Code, um die PETKIT App herunterzuladen.

- ① Fütterungspläne können in der App eingestellt werden, und der Futterautomat gibt das Futter automatisch zu einer bestimmten Zeit täglich entsprechend dem Plan. Sie erhalten prompte Meldungen und rechtzeitige Benachrichtigungen über die Futterausgabe und den Fütterungsstatus.
- ② Die App unterstützt die Echtzeitanzeige des Monitors und die Sprachinteraktion. Zugleich können Sie auch die Bilder des Monitors teilen und überprüfen. Weitere spannende Funktionen können in der App erlebt werden.

05 REINIGUNG UND WARTUNG

① Öffnen Sie den Deckel, um das Trocknungsmittel zu entfernen, ziehen Sie die Trennwand senkrecht nach oben heraus, und nehmen Sie die Futterschale.

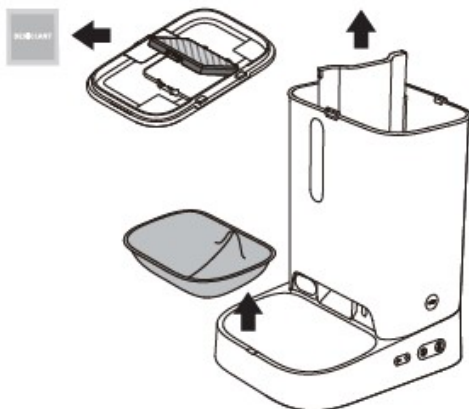

② Halten Sie die PUSH-Tasten auf beiden Seiten der Haupteinheit mit den Mittelfingern und heben Sie sie gleichzeitig an, um den Vorratsbehälter zu entfernen.

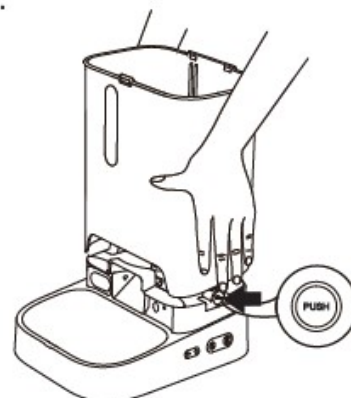

③ Ziehen Sie die Schaufeln für die Futterausgabe aus dem Vorratsbehälter heraus. Drehen Sie im Uhrzeigersinn, um das Lebensmittelausgabemodul zu entfernen, und nehmen Sie das Laufrad heraus.



Paddel für die Lebensmittelausgabe

Drehung im Uhrzeigersinn

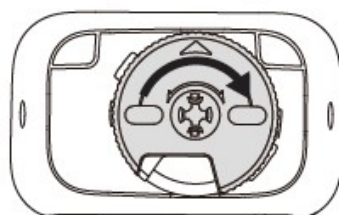

Boden des Behälters

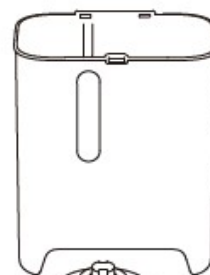

Laufrad

Laufrad Abdeckung

④ Reinigen Sie den Vorratsbehälter, die Schaufeln, die Laufradabdeckung, das Laufrad, den oberen Deckel und die Futterschale nacheinander, fügen Sie die entsprechende Menge an Reinigungsmittel hinzu und spülen Sie sie gut aus.

⑤ Warten Sie nach der Reinigung, bis alle Teile vollständig getrocknet sind, und setzen Sie sie nacheinander wieder ein.

*Detaillierte Schritte finden Sie im Video zu Wartung und Reinigung (siehe QR-Code unten).



Bitte verwenden Sie einen Schwamm oder ein weiches Tuch, um das Innere des Lebensmittelbehälters zu reinigen. Verwenden Sie keine Reinigungswerkzeuge aus hartem Material, um zu vermeiden, dass die Kunststoffteile zerkratzt werden und der normale Betrieb des Sensors beeinträchtigt wird. Die Haupteinheit darf nicht in Wasser getaucht oder eingeweicht werden, sie kann mit einem feuchten Tuch abgewischt werden.

06 VIDEO-ANLEITUNG

6.1 Video zur Installation und Verwendung



QR-Code scannen und anschauen

6.2 Video zu Wartung und Reinigung



QR-Code scannen und anschauen

| GRUNDLEGENDE ANGABEN

Produkt Name	YUMSHARE DUAL-HOPPER MIT KAMERA INTELLIGENTER HAUSTIER FUTTERSPENDER
Produkt-Code	P591
Produkt Material	ABS, 304 Edelstahl
Produkt Abmessungen	362 *293 *247.5mm (14.2*11.5*9.7in)
Container-Kapazität	5L (01 Trichter 2L, 02 Trichter 3L)

Produkt Gewicht	etwa 2,5 kg (5.5lb)
Nenneingang	6V ==2A
Nennleistung	4W
Drahtlose Konnektivität	Wi-Fi
Umfang der Anwendung	Katzen und kleine Hunde

| EINE NACHRICHT AN UNSERE GESCHÄTZTEN KUNDEN

- Vielen Dank, dass Sie sich für den Kauf des PETKIT YUMSHARE DUAL-HOPPER MIT KAMERA INTELLIGENTER HAUSTIER FUTTERSPENDER entschieden haben.
- Bitte lesen Sie das Benutzerhandbuch sorgfältig durch, bevor Sie das Produkt verwenden. Durch das Aufstellen und Verwenden dieses Produkts bestätigen Sie, dass Sie die unten aufgeführten Sicherheitsrichtlinien bereits gelesen und akzeptiert haben.
- Wir sind nicht haftbar und übernehmen keine Verantwortung für Unfälle oder Verletzungen, die durch unsachgemäßen Gebrauch dieses Produkts entstehen.
- PETKIT behält sich das Recht auf Auslegung und Überarbeitung vor.

| LEITFADEN ZUR BENUTZERSICHERHEIT

***Die Nichtbeachtung der nachstehenden Sicherheitshinweise kann zu Fehlfunktionen des Geräts oder anderen unvorhergesehenen Ereignissen führen.**

- Bitte installieren und verwenden Sie das Produkt wie in der Bedienungsanleitung beschrieben.
- Haustieren unter drei Monaten wird die Verwendung dieses Produkts nicht empfohlen.
- Kratzen oder polieren Sie die Kamera nicht mit scharfen Gegenständen.
- Nur zur Verwendung in Innenräumen. Setzen Sie das Produkt nicht über einen längeren Zeitraum dem direkten Sonnenlicht aus. Stellen Sie es nicht in der Nähe einer offenen Flamme auf.
- Das Gerät arbeitet mit niedrigen Spannungen. Dennoch können Haustiere elektrische Lecks verursachen, wenn sie auf einem Netzkabel herumkauen. Bitte leiten Sie Ihre Haustiere an, das Gerät richtig zu benutzen.
- Bitte verwenden Sie den Originaladapter, andernfalls kann das Gerät beschädigt werden oder ein Sicherheitsrisiko darstellen.
- Stellen Sie sicher, dass das Gerät auf einer ebenen Fläche steht. Stellen Sie das Gerät nicht um, da es sonst möglicherweise nicht richtig funktioniert.
- Lassen Sie keine Gegenstände außer Trockenfutter in den Vorratsbehälter fallen, da das Gerät sonst nicht richtig funktioniert und sogar die Sicherheit des Tieres gefährden kann.
- Um zu verhindern, dass Ihr Haustier das Gerät umwirft, empfehlen wir, es in eine Ecke oder an eine Wand zu stellen.
- Um zu verhindern, dass das Gerät herunterfällt und Ihr Haustier verletzt oder Eigentum beschädigt, stellen Sie das Gerät bitte nicht an einem erhöhten Ort auf.
- Die Haupteinheit des Produkts darf nicht in Wasser getaucht oder untergetaucht werden, und das Gerät sollte nicht in feuchten Umgebungen verwendet werden.
- Wenn Sie das Gerät nicht mehr verwenden möchten, müssen Sie den Akku herausnehmen und den Netzadapter abtrennen.
- Bitte ziehen Sie den Netzstecker, bevor Sie das Gerät bewegen.
- Kinder sollten dieses Produkt unter der Aufsicht von Erwachsenen verwenden.
- Reparaturen sollten unter Anleitung eines Fachmanns durchgeführt werden, um Sicherheitsrisiken zu vermeiden.
- Wenn Sie ausgehen müssen, überprüfen Sie bitte die Batterie im Batteriefach, um sicherzustellen, dass die Batterie ausreichend geladen ist (dieses Gerät kann nur Alkalibatterien verwenden).

Entsorgung

Die europäische Richtlinie 2012 / 19 / CE über Elektro- und Elektronik-Altgeräte (WEEE) schreibt vor, dass Elektroaltgeräte nicht über den normalen, unsortierten Gemeindeabfall entsorgt werden dürfen. Altgeräte müssen getrennt gesammelt werden, um die Rückgewinnung und das Recycling der in ihnen enthaltenen Materialien zu optimieren und die Auswirkungen auf die menschliche Gesundheit und die Umwelt zu verringern. Das Symbol der "durchgestrichenen Mülltonne" auf dem Produkt erinnert Sie an Ihre Verpflichtung, das Gerät getrennt zu entsorgen. Verbraucher sollten sich bei ihrer örtlichen Behörde oder ihrem Händler über die korrekte Entsorgung ihres Altgeräts informieren.